



简介:

视频摄像模块 DVR60800 是高集成,低成本的家居安防系统.它不仅支持标准的 NTSC/PAL 视频输入,还可支持监视器实时监视,并可设置动态监测功能,当监测范围内有物体移动就会自动拍照/录像,并将拍摄的图像以 JPEG 或 MJPEG 的格式存储到内部 FLASH 或者 SD 卡.

特点:

支持标准的 NTSC/PAL 视频输入,输出
支持双通道视频输入
支持拍照 (JPEG) 和录像 (AVI) 功能
支持屏幕上系统信息显示功能
支持画中画显示功能 (PIP)
支持 FLASH 或者 SD 卡存储
支持实时时钟

可设置自动监测功能,设置触发灵敏度值大小
可选择实时监视和回放模式
照片分辨率为 VGA (640*480)
AVI 分辨率为 QVGA (320*240)
在回放模式下支持六宫格显示图像
支持 DC 5V 输入

示意图:

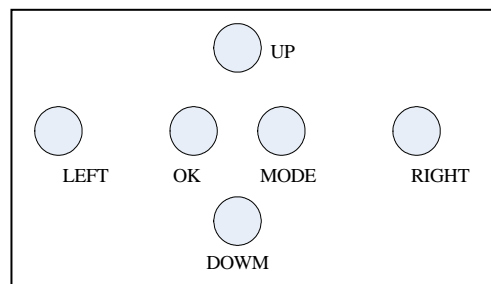
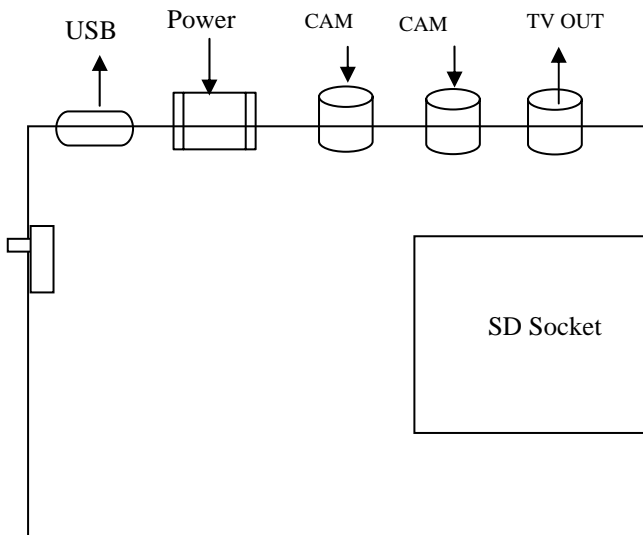
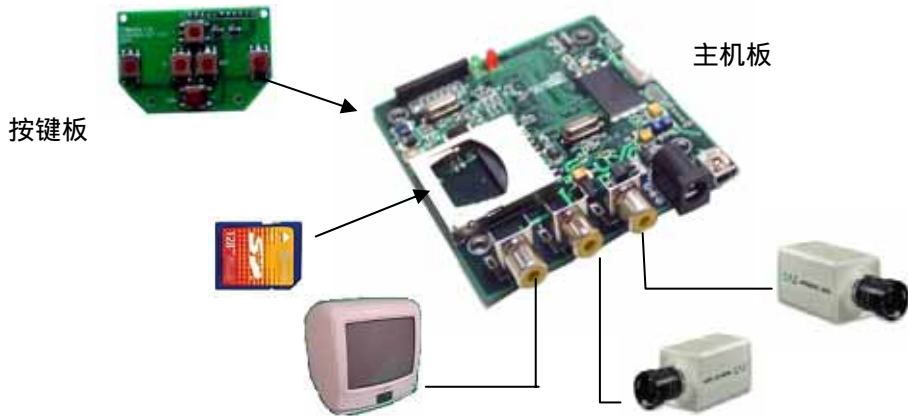

主板

按键板



按键定义:

按键	功能定义
MODE	切换模式 (预览模式/回放模式) ; 设置菜单复用键 ; 删除菜单复用键
OK	确认键 ; 回放模式里切换六宫格缩图和满屏显示单张照片 ; 手动拍照或者 AVI ; 文件夹选择复用键
Left	左键, 切换显示双通道画面 (CAM1/CAM2)
Right	右键
Up	上键 ; 预览模式里启动/关闭自动监测功能 ; 显示或取消 OSD
Down	下键 ; 预览模式里切换拍照或者拍摄 AVI; 回放模式里播放 AVI

功能流程图 :

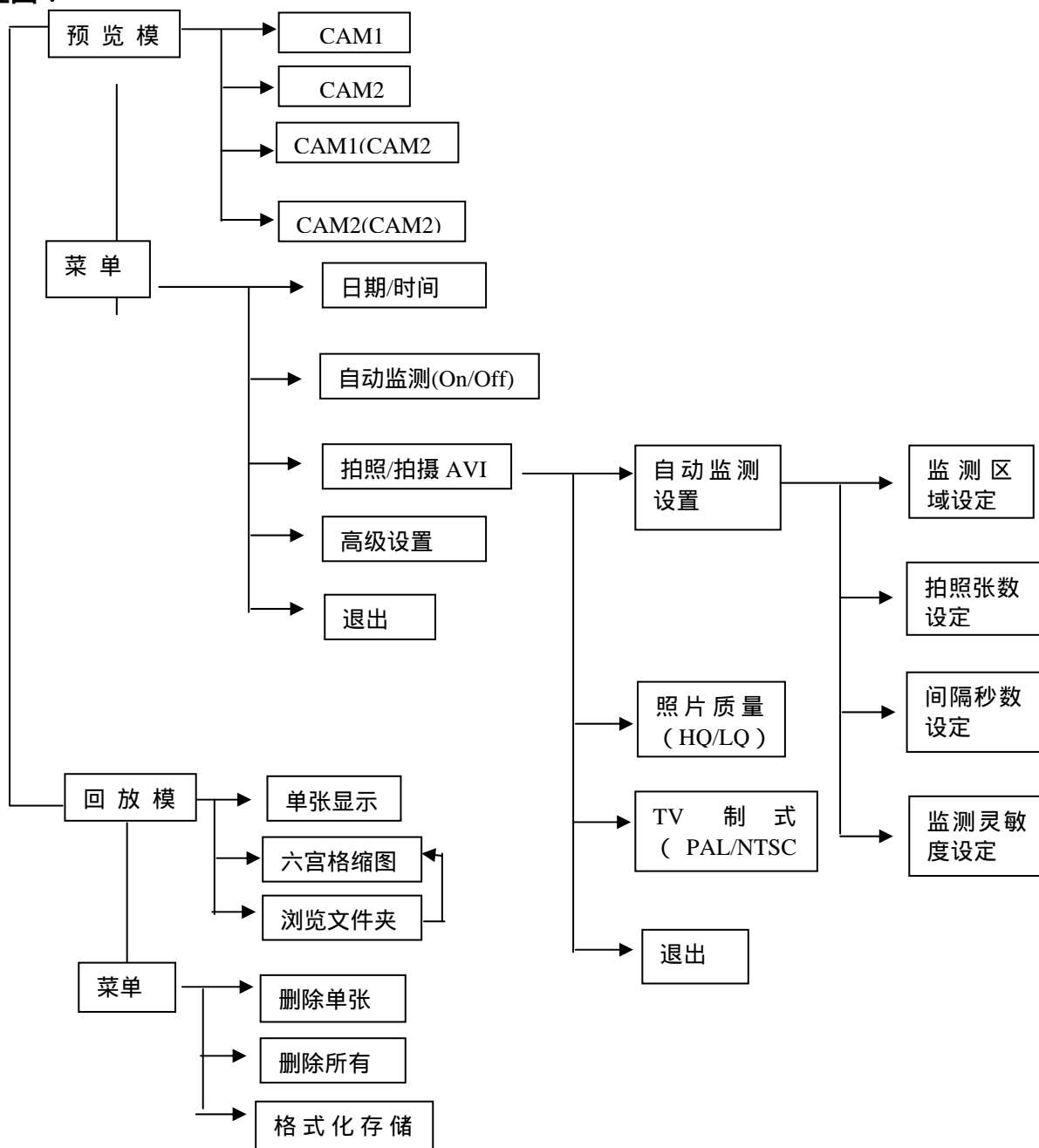



操作说明：

一．预览模式

开机后出现开机画面，然后默认进入 CAM1 预览画面。

1. 按 Mode 键，可切换到回放模式。
2. 按 LEFT 键切换预览画面(PIP)，可切换四种预览方式：
CAM1;CAM2;CAM1(CAM2);CAM2(CAM1)。
3. 按 MODE 键三秒钟,进入菜单,按 Left/Right 键选择菜单项。
 - 3.1 按 Up/Down/Left/Right 键设置日期时间，按 OK 键确认并保存。
 - 3.2 按 OK 键启动或关闭自动监测功能。
 - 3.3 按 OK 键选择拍照 Photo 或拍摄 AVI。
 - 3.4 按 OK 键进入高级设置，按 Left/Right 键选择菜单项。
 - 3.4.1 自动监测设置。
 - 3.4.1.1 按 Left/Right 键选择全屏或最小监测区域;
 - 3.4.1.2 按 OK 键设定连续拍照张数（1，3，5）；
 - 3.4.1.3 按 OK 键设定监测间隔秒数（1，3，5）；
 - 3.4.1.4 按 Up/Down 键设置监测灵敏度。
 - 3.4.2 按 OK 键选择照片质量（HQ/LQ）。
 - 3.4.3 按 OK 键选择 TV 输出的制式 PAL/NTSC。
 - 3.4.4 按 OK 键退出。
 - 3.5 按 OK 键退出菜单。
4. 按 OK 键手动进行拍照或拍摄 AVI。
5. 按 Up 键启动或关闭自动监测功能。
6. 按 Down 键选择拍照或者拍摄 AVI 状态。

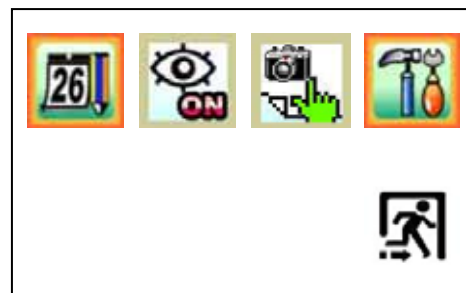

菜单 图例 1

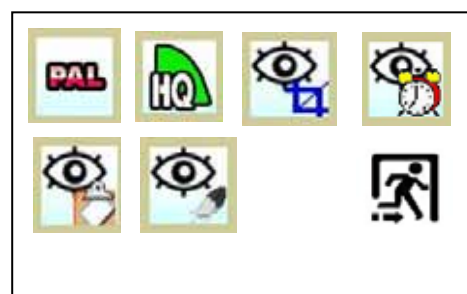

高级设置 图例

二．回放模式

JPEG 图片或 AVI 文件将存储在 FLASH 或 SD 卡的不同文件夹里，文件夹是以不同的日期来分类命名的。如果没有存储任何文件，回放模式将显示“NO FILE”，并退回预览模式。

1. 按 MODE 键，可切换到预览模式。
2. 按 OK 键进入六宫格缩图，可按 Left/Right 键选择图像，再按 OK 键全屏显示当前所选图像。
3. 按 Up 键取消 OSD 显示，再按 Up 键显示 OSD。
4. 按 OK 键三秒钟进入文件夹选择界面，并按 Up/Down 键选择不同日期的文件夹，按 OK 键确认。
5. 按 MODE 键三秒钟进入菜单，有三个菜单项“删除单张”、“删除所有”、“格式化存储器”，通过按 Left/Right 键选择菜单项，并按 OK 键确认。

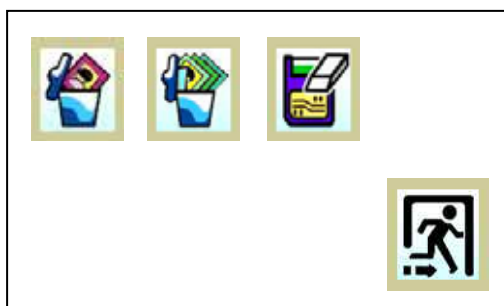

菜单 图例 2